

DOUBLE ZIP

**MOTORE
con funzione
RILEVAMENTO
OSTACOLO**

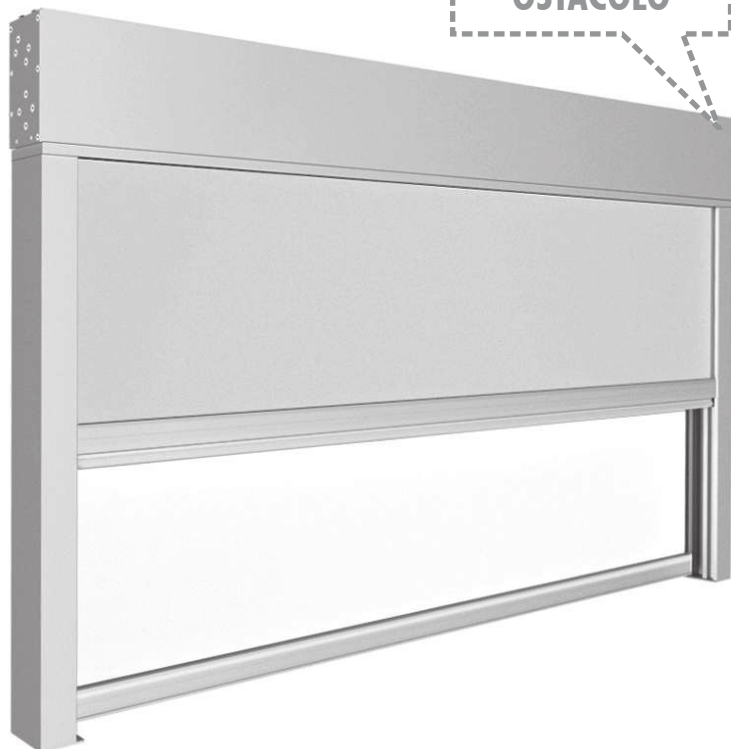

Tenda a caduta verticale con zip laterali per la tenuta del telo, che integra in un solo cassonetto la tenda per la protezione estiva e la tenda per la protezione invernale.

Idoneo per la protezione da insetti, schermatura del sole e riparo vento e pioggia. Perfettamente integrabile nelle pergole Fanani, si presta alla chiusura di pergolati, porticati e terrazzi.



EN 13561

- meccanica in alluminio
- verniciatura con polveri epossidiche a base di resina poliestere
- telo confezionato con saldatura ad alta frequenza/ultrasuoni
- accessori in acciaio inox (tappi terminali in nylon rinforzato con fibra di vetro)
- viteria in acciaio inox
- comando manuale con rinvio esterno (asta snodata non asportabile); comando motorizzato radio o a pulsante per domotica, con funzione antiostacolo in discesa.

caratteristiche

meccanica	BIANCO	grinzato opaco	di serie
	GRIGIO	RAL 9006	di serie
	ANTRACITE	grinzato opaco	di serie
	AVORIO	grinzato opaco	di serie
	COR-TEN	grinzato opaco	di serie
	MARRONE	grinzato opaco	di serie
	BIANCO	RAL 9010	a richiesta*
	altro RAL		supplemento

* senza supplemento di prezzo; tempi di produzione superiori allo standard

tessuto collezione myShell

PVC impermeabile	serie 110	di serie
FILTRANTE impermeabile	serie 310	di serie
ACRILICO ombreggiante	serie 410	di serie
PVC oscurante	serie 550	di serie
CRISTAL trasparente	serie 610	di serie
CRISTAL brown	serie 650	supplemento
NET zanzariera	serie 710	di serie
FILTRANTE ombreggiante OPEN4	serie 810	di serie
SCREEN ombreggiante OPEN5	serie 1010	di serie
FILTRANTE ombreggiante OPEN8	serie 1110	di serie

guarnizione inferiore a palloncino _____ h. cm 2

dimensioni	larghezza	altezza
min motorizzata cm	75	
A) max cm	400	300
B) max cm	450	250
C) max cm	500	225

ingombri

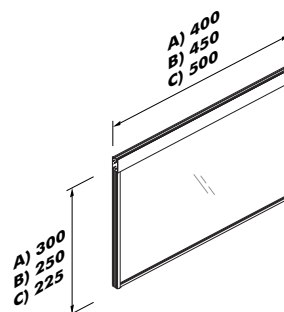
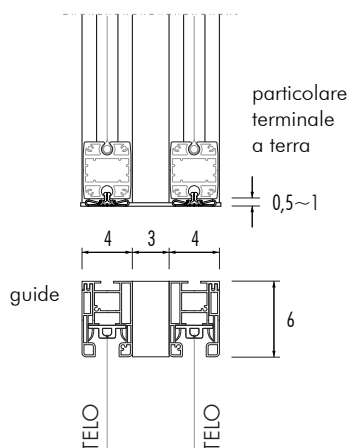
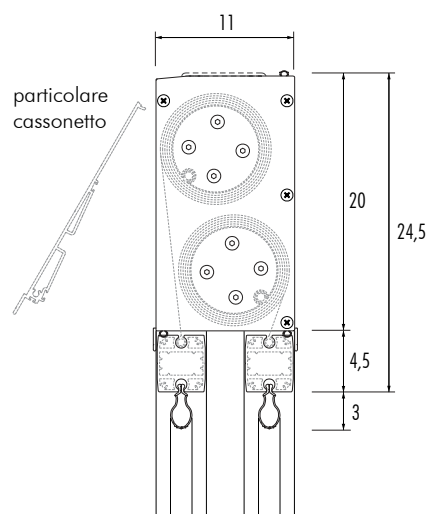

guide diretto in spallina (di serie)

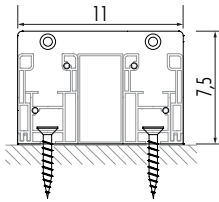
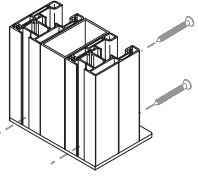

guide a terra con scarpetta (di serie)

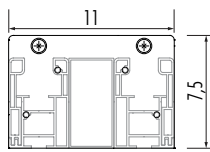
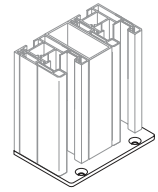

cassonetto frontale

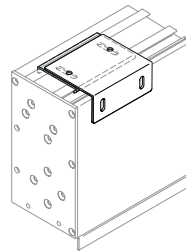
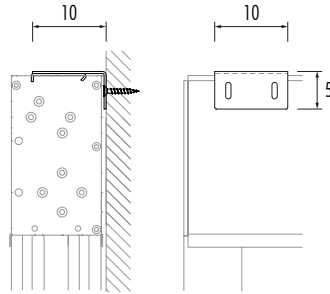

fissaggi

cassonetto a soffitto

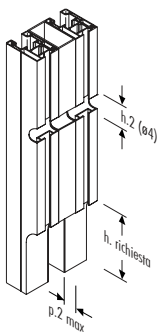
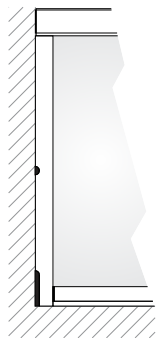
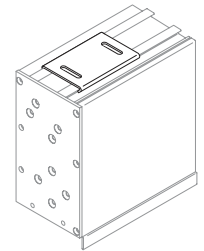
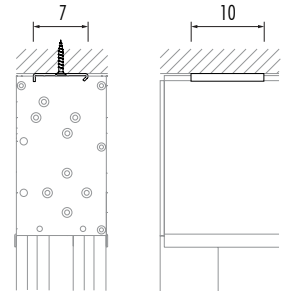

lavorazioni (opzionali)

fresata semicircolare
in presenza di
tubature a parete

scasso
in presenza di
battiscopa a terra
(altezza a richiesto)

€ 28,00/netto cad. coppia di guide

nastri adesivi sigillanti autoespandenti (opzionali)

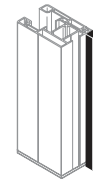
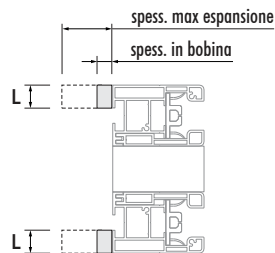

L mm 15 x spess. 3/ espande fino a spess. 14
L mm 25 x spess. 10/ espande fino a spess. 45
L mm 35 x spess. 18/ espande fino a spess. 80

colore grigio chiaro per meccaniche bianco, grigio, avorio;
colore nero per meccaniche marrone, antracite, ruggine.

argano con rinvio esterno

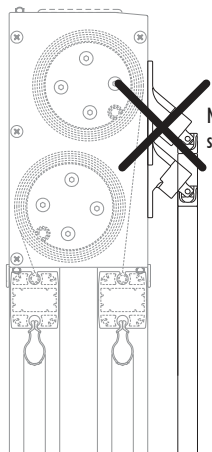
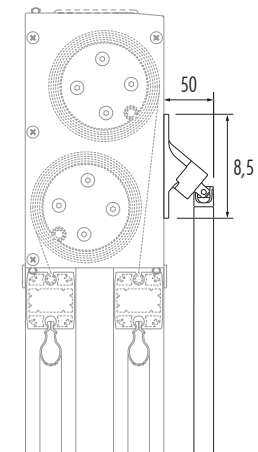

NON applicabili
sullo stesso lato

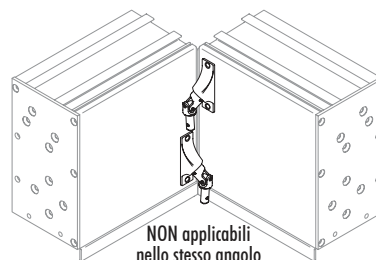

NON applicabili
nello stesso angolo

chiusura ad angolo (opzionale) per raccordo Double zip in angolo

